

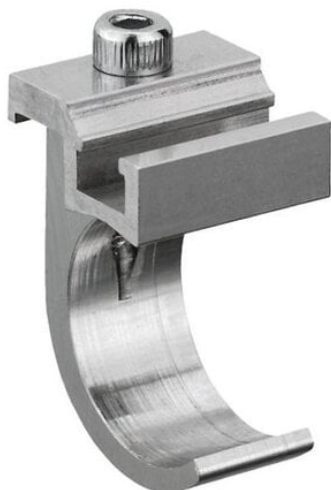

Uchwyt zaciskowy do czujników (1827020300) - Aventics



**Numer artykułu SKU:
OT-BRR007788**

Numer artykułu producenta:

Czas wysyłki: 24-48h



OPIS PRODUKTU

- Instalacja czujników na różnych seriach cylindrów

DANE TECHNICZNE

Waga	0,013 kg
Materiał obudowy	aluminium
Ciężar	0,015 kg
Min. średnica siłownika	25 mm
Dla serii	MNI, ICM

Nr kat.

OT-BRR007788