

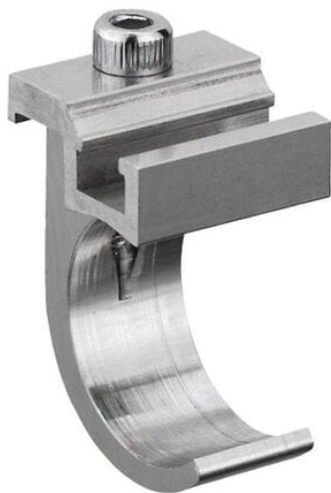

Element do siłownika CB1-MNI-020-020-ST6 (1827020299) - Aventics



**Numer artykułu SKU:
OT-BRR007787**

Numer artykułu producenta:

Czas wysyłki: 24-48h



OPIS PRODUKTU

- Instalacja czujników na różnych seriach cylindrów

DANE TECHNICZNE

Waga	0,013 kg
Materiał obudowy	aluminium
Ciężar	0,014 kg
Min. średnica siłownika	20 mm
Dla serii	MNI, ICM

Nr kat.

OT-BRR007787