

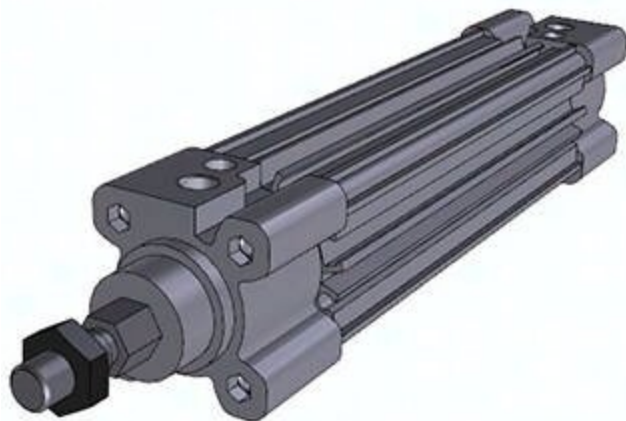

Siłownik ISO15552 profilowy z tłoczyskiem z zabezpieczeniem przed obrotem CP96KDB32-80 SMC



**Numer artykułu SKU:
OT-SMC103296**

Numer artykułu producenta:

Tylko na zamówienie



OPIS PRODUKTU

CP96KDB32-80 CP96KDB32-80 SMC ISO-Zylinder

DANE TECHNICZNE

Nr kat.

OT-SMC103296