

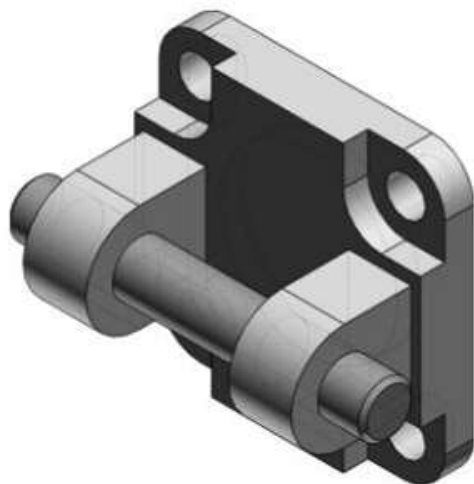

## Zawias podwójny (D5250) - SMC



Numer artykułu SKU:  
**D5250**

Numer artykułu producenta:  
-----

Czas wysyłki: 9 tygodni



### OPIS PRODUKTU

## Dane techniczne

Sposób montażu D (Ucho podwójne do wspornika E)

Średnica tłoka 250mm

### DANE TECHNICZNE

Średnica tłoka	250 mm	Nr kat.	D5250
Sposób montażu	D (ucho podwójne do wspornika E)		