

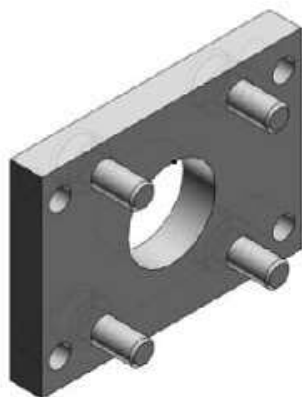

Kołnierz (CQ-F016) - SMC



**Numer artykułu SKU:
CQ-F016**

Numer artykułu producenta:

Czas wysyłki: Do 5-7 dni



OPIS PRODUKTU

Dane techniczne

Sposób montażu F (Kołnierz)

Do śr. tłoka 16 mm

DANE TECHNICZNE

Sposób montażu	F (kołnierz)	Nr kat.	CQ-F016
Do średnicy tłoka	16 mm		