

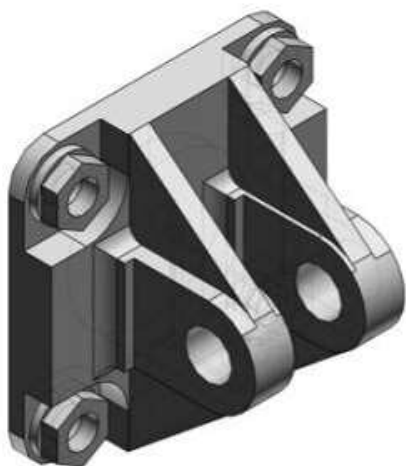

Zawias podwójny do siłownika CA2, średnica 80 (CA2-D08) - SMC



Numer artykułu SKU:
CA2-D08

Numer artykułu producenta:

Czas wysyłki: Do 3-5 dni



OPIS PRODUKTU

Dane techniczne

Sposób montażu D (Ucho podwójne)

Do śr. tłoka 08 (Do śr. tłoka $\varnothing 80$ mm)

DANE TECHNICZNE

Sposób montażu	D (ucho podwójne)	Nr kat.	CA2-D08
Do średnicy tłoka	08 (do D D80 mm)		