

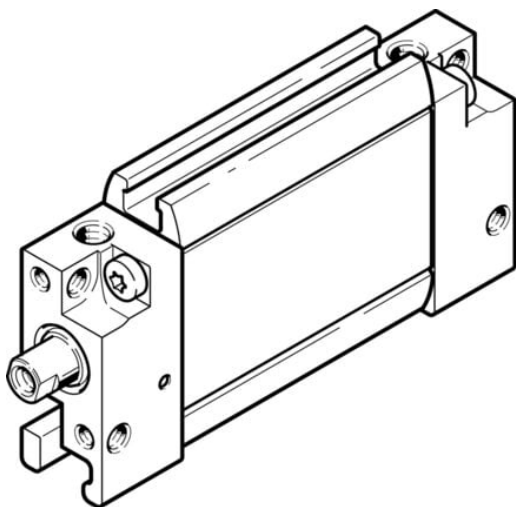

Siłownik płaski dwustronnego działania DZF-12-200-P-A-S6 (164002-C) serii DZF - Festo



**Numer artykułu SKU:
OT-FESTO091118**

Numer artykułu producenta:

Tylko na zamówienie

FESTO

OPIS PRODUKTU

- Ekstremalnie płaska konstrukcja
- Specjalny kształt tłoka zabezpiecza przed obrotem
- Idealne do montażu blokowego

DANE TECHNICZNE

Nr kat.

OT-FESTO091118