

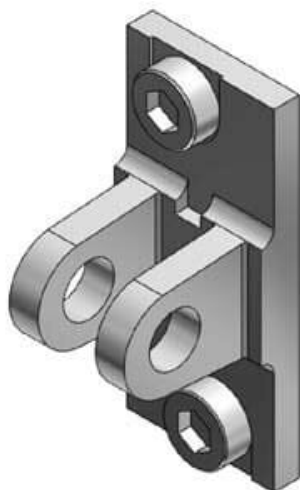

## Zawias podwójny (CQU-D25) - SMC



Numer artykułu SKU:  
**CQU-D25**

Numer artykułu producenta:  
-----

Czas wysyłki: 7 tygodni



### OPIS PRODUKTU

## Dane techniczne

Do śr. tłoka 25 mm

### DANE TECHNICZNE

Do średnicy tłoka	25 mm	Nr kat.	CQU-D25
-------------------	-------	---------	---------