

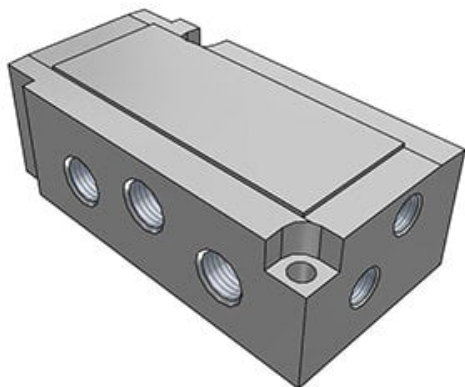

Podstawa kolektora (VFR3000-P-02) - SMC



**Numer artykułu SKU:
VFR3000-P-02**

Numer artykułu producenta:

Czas wysyłki: 6 tygodni



OPIS PRODUKTU

Dane techniczne

Seria	3000 [VF(S/R)3000]
Zintegrowane przyłącze elektryczne	P [VF(S/R)3000/4000/5000/6000]
Typ przyłączy	Z boku
Zawór-pilot	Wewnętrzne zasilanie pilota
Wielkość przyłączy	02 (1/4)
Typ gwintu	Rc

DANE TECHNICZNE

Gwint	1/4
Rodzaj gwintu	Rc
Wielkość przyłącza	02 (1/4)
Typ przyłączy	Z boku
Seria	3000 [VF(S/R)3000]
Zasilanie pilota	wewnętrzne
Zintegrowane przyłącze elektryczne	P [VF(S/R)3000/4000/5000/6000]

Nr kat.

VFR3000-P-02