

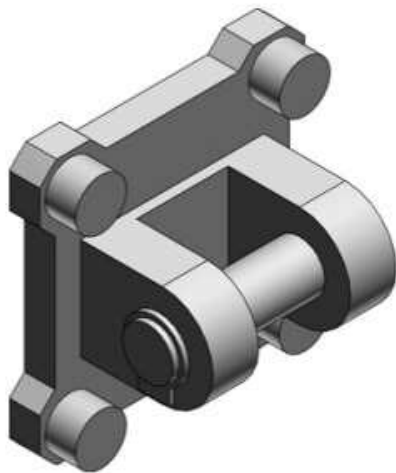

Zawias podwójny, średnica 50 (CLQ-D050) - SMC



Numer artykułu SKU:
CLQ-D050

Numer artykułu producenta:

Czas wysyłki: 7 tygodni



OPIS PRODUKTU

Dane techniczne

Sposób montażu D (Ucho podwójne)

Do śr. tłoka 50 mm

DANE TECHNICZNE

Sposób montażu	D (ucho podwójne)	Nr kat.	CLQ-D050
Do średnicy tłoka	50 mm		