

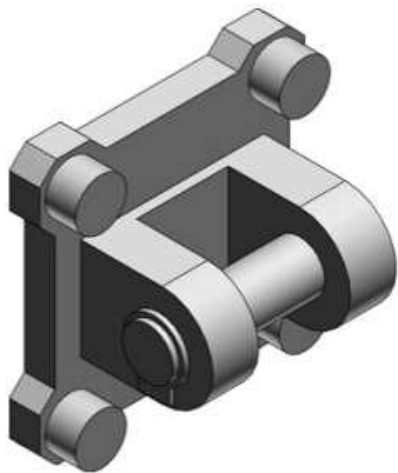

Zawias podwójny, średnica 80 (CLQ-D080) - SMC



Numer artykułu SKU:
CLQ-D080

Numer artykułu producenta:

Czas wysyłki: 5 tygodni



OPIS PRODUKTU

Dane techniczne

Sposób montażu D (Ucho podwójne)

Do śr. tłoka 80 mm

DANE TECHNICZNE

Sposób montażu	D (ucho podwójne)	Nr kat.	CLQ-D080
Do średnicy tłoka	80 mm		