

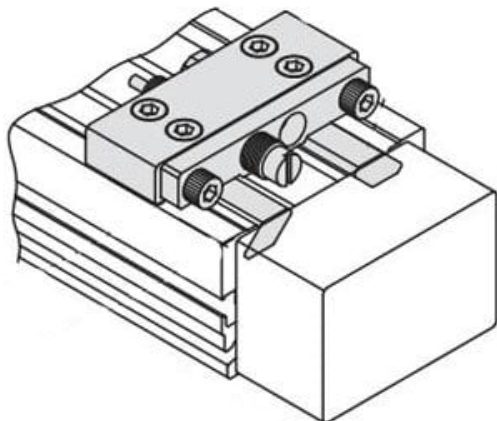

Jednostka regulacji skoku, średnica 50 (MY3B-A50L2) - SMC



**Numer artykułu SKU:
MY3B-A50L2**

Numer artykułu producenta:

Czas wysyłki: 5 tygodni



OPIS PRODUKTU

Dane techniczne

Do śr. tłoka 50 mm

Jednostka L (Amortyzatory do małych obciążeń)

Boczne 2 (Prawa)

DANE TECHNICZNE

Do średnicy tłoka	50 mm	Nr kat.	MY3B-A50L2
Jednostka	L (Amortyzatory do małych obciążeń)		
Boczne	2 (Prawa)		