

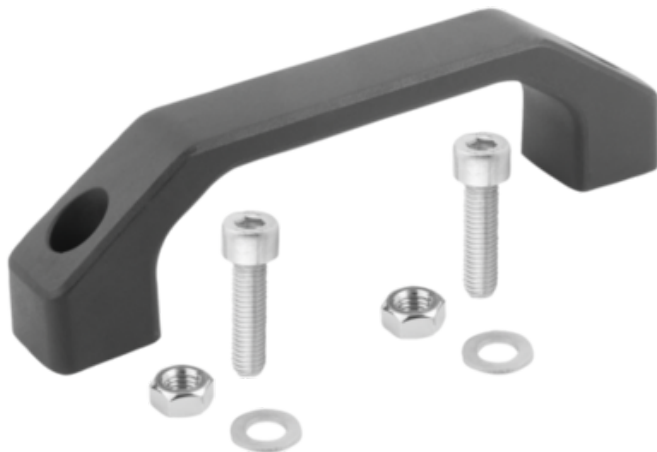

## Uchwyt Pałkowy do pracy w środowisku wilgotnym termoplast (06916-100052) - Norelem



**Numer artykułu SKU:  
OT-NORELEM033527**

Numer artykułu producenta:  
-----

Czas wysyłki: 3-4 dni



## OPIS PRODUKTU

## DANE TECHNICZNE

Długość (C)	8,5
Długość (S)	20
Długość (B)	19
Długość (H)	35
Długość (T)	13
Nazwa	Uchwyt Pałkowy
B1	17
montaż	od strony użytkowej
Materiał korpusu	termoplast
Wersja 1	do pracy w środowisku wilgotnym
Materiał komponentów	stal nierdzewna
L=Długość	122
A=Rozstaw otworów	100
D=Otwór montażowy	M05X22
F=Nośność (N)	1000
Uchwyt pałkowy: przekrój	prostokątny

Nr kat.

OT-NORELEM033527