

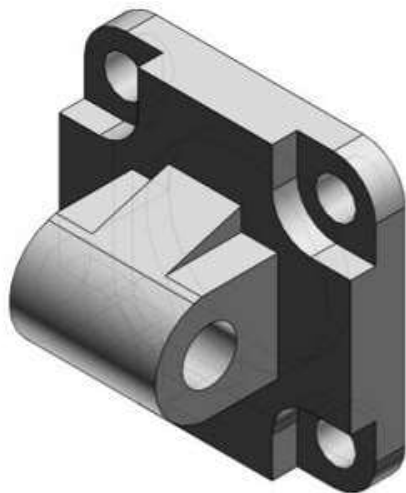

Uchwyt widełkowy pojedynczy do siłownika ISO C95 (C5250) - SMC



Numer artykułu SKU:
C5250

Numer artykułu producenta:

Czas wysyłki: 7 tygodni



OPIS PRODUKTU

Dane techniczne

Sposób montażu C (Ucho pojedyncze)

Średnica tłoka 250mm

DANE TECHNICZNE

Średnica tłoka	250 mm	Nr kat.	C5250
Sposób montażu	C (ucho pojedyncze)		