

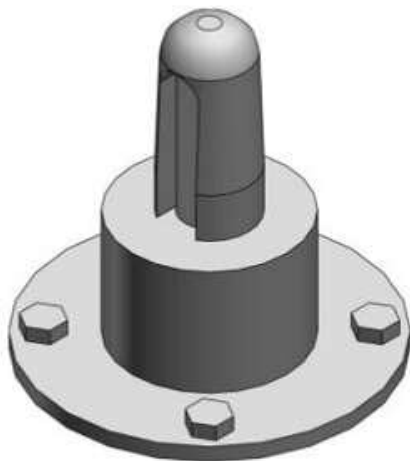

Sworzeń prowadzący do siłownika CKQ (CKQG-R177S) - SMC



**Numer artykułu SKU:
CKQG-R177S**

Numer artykułu producenta:

Czas wysyłki: 7 tygodni



OPIS PRODUKTU

DANE TECHNICZNE

Nr kat.

CKQG-R177S