

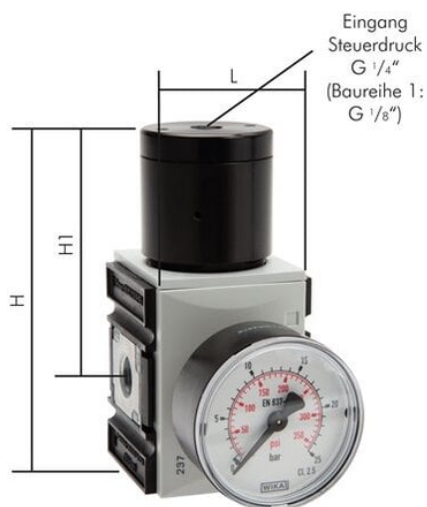

Wzmacniacz przepływu Futura G1-4, Futura 1



**Numer artykułu SKU:
RF14F**

Numer artykułu producenta:

Czas wysyłki: 24-48h

OPIS PRODUKTU

DANE TECHNICZNE

Waga	0,41 kg
Gwint	1/4
Ciśnienie wejściowe	maks. 16 bar
Typoszereg	Futura 1
Długość (H)	105 mm
Długość (H1)	72 mm
Przepływ	2700 l/min
Zakres regulacji ciśnienia	0,5 do 16 bar
Przyłącze sterujące	1/8
Wskaźnik manometru	do 25 bar
Długość (L)	52 mm
Typ gwintu	G

Nr kat.

RF14F