

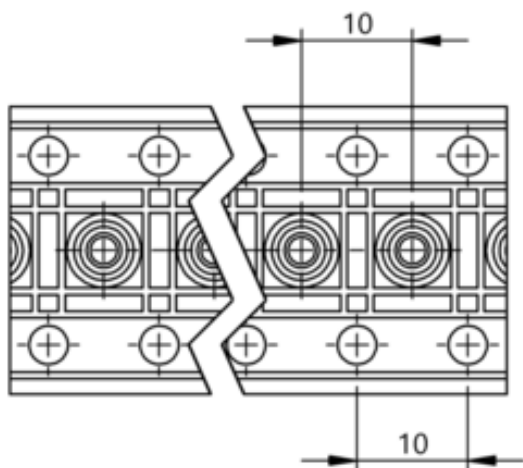

Wyposażenie mechaniczne (BAM02T1) - Balluff



Numer artykułu SKU:
OC-BALLUFF008279

Numer artykułu producenta:

Tylko na zamówienie

BALLUFF

OPIS PRODUKTU

Charakterystyka

Wersja	Odległość pomiędzy przełącznikami 10mm
Zastosowanie	do mechanicznych przełączników pozycyjnych: BNS 813-40
	do mechanicznych przełączników pozycyjnych BNS 813-46
	do mechanicznych przełączników pozycyjnych BNS 819-40
	do mechanicznych przełączników pozycyjnych BNS 819-46
Materiał	FPM

DANE TECHNICZNE

Nr kat.

OC-BALLUFF008279