

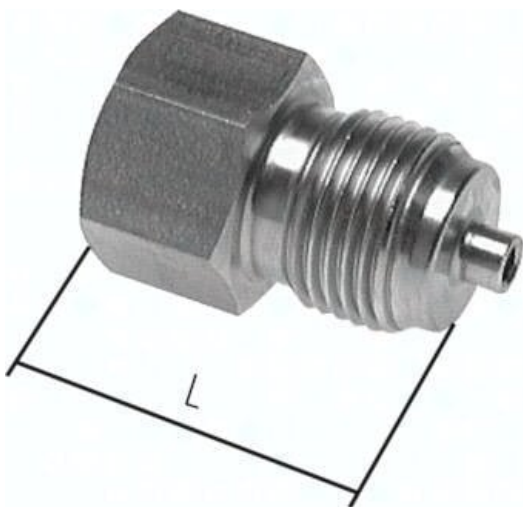

## Redukcja do manometru G1/4(GZ)-G1/2(GW), stal nierdzewna, 37mm



**Numer artykułu SKU:  
RNMANO1412ES**

Numer artykułu producenta:  
-----

Czas wysyłki: 24-48h

## OPIS PRODUKTU

\*bez czopu centrującego do profilowanego pierścienia uszczelniającego

## DANE TECHNICZNE

Waga	0,1 kg
Rodzaj gwintu	G
Materiał	1.4571
Gwint wewn.	1/2
L	41 mm
PN	400 bar
Gwint zewn.	1/4

Nr kat.	RNMANO1412ES
EAN-13	4050571596071