

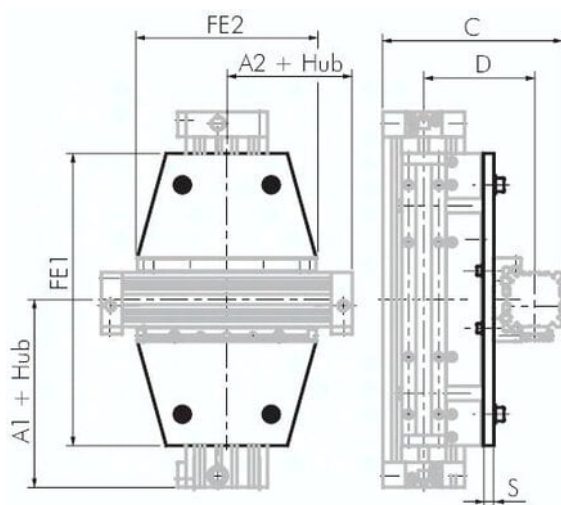

Wspornik krzyżowy do siłownika bez tłoczkowego D32/D32



**Numer artykułu SKU:
LZ32/32KT**

Numer artykułu producenta:

Czas wysyłki: 24-48h

OPIS PRODUKTU

Zastosowanie:

Lacznik krzyżowy stosuje się w celu połączenia dwóch cylindrów prowadzących w układ 2-osiowy. Cylindry prowadzące należy zamawiać osobno.

DANE TECHNICZNE

Waga	0,7 kg
Średnica zewnętrzna D	88 mm
C	140 mm
a2	120 mm
S	10 mm
a1	120 mm
Średnica tłoka 1	32 mm
Średnica tłoka 2	32 mm
FE1	171 mm
FE2	171 mm

Nr kat.	LZ32/32KT
EAN-13	4050571469559