

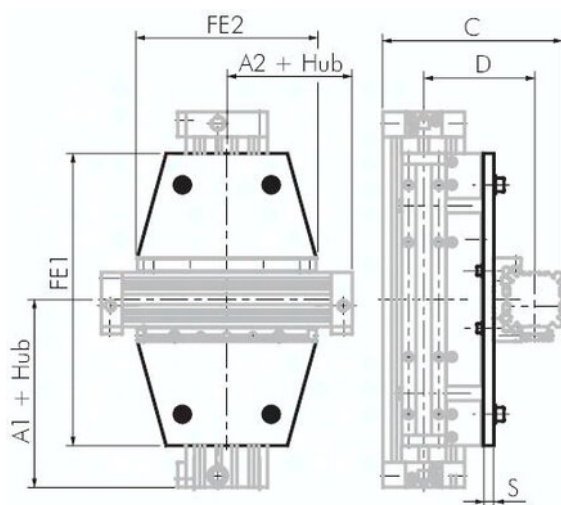

Wspornik krzyżowy do siłownika beztłoczkowego D40/D40



**Numer artykułu SKU:
LZ40/40KT**

Numer artykułu producenta:

Czas wysyłki: 24-48h

OPIS PRODUKTU

Zastosowanie:

Lacznik krzyżowy stosuje się w celu połączenia dwóch cylindrów prowadzących w układ 2-osiowy. Cylindry prowadzące należy zamawiać osobno.

DANE TECHNICZNE

Waga	1,1 kg
Średnica zewnętrzna D	105 mm
C	168 mm
a2	150 mm
S	10 mm
a1	150 mm
Średnica tłoka 1	40 mm
Średnica tłoka 2	40 mm
FE1	220 mm
FE2	220 mm

Nr kat.	LZ40/40KT
EAN-13	4050571469665