

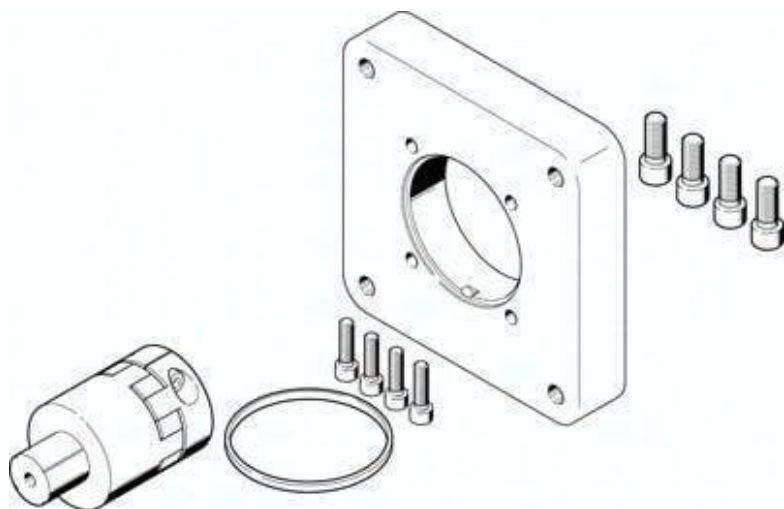

Zespół osiowy EAMM-A-K62-140A (557993) serii EAMM - Festo



**Numer artykułu SKU:
OT-FESTO025786**

Numer artykułu producenta:

Tylko na zamówienie

FESTO

OPIS PRODUKTU

EAMM-A-K62-140A EAMM-A-K62-140A (557993) Axialbausatz

DANE TECHNICZNE

Temperatura otoczenia	-10 ... 60 °C
Stopień ochrony	IP40
Uwaga dotycząca materiałów	Zgodne z RoHS
Pozycja zabudowy	Dowolna
Zgodność z PWIS	VDMA24364-B2-L
Waga produktu	1 590 g
Temperatura przechowywania	-25 ... 60 °C
Względna wilgotność powietrza	0 - 95 %
Przenoszony moment obrotowy	47 Nm
Kod interfejsu, napęd	K62
Kod interfejsu, silnik do wewnątrz	140A

Nr kat.	OT-FESTO025786
EAN-13	4052568204365