

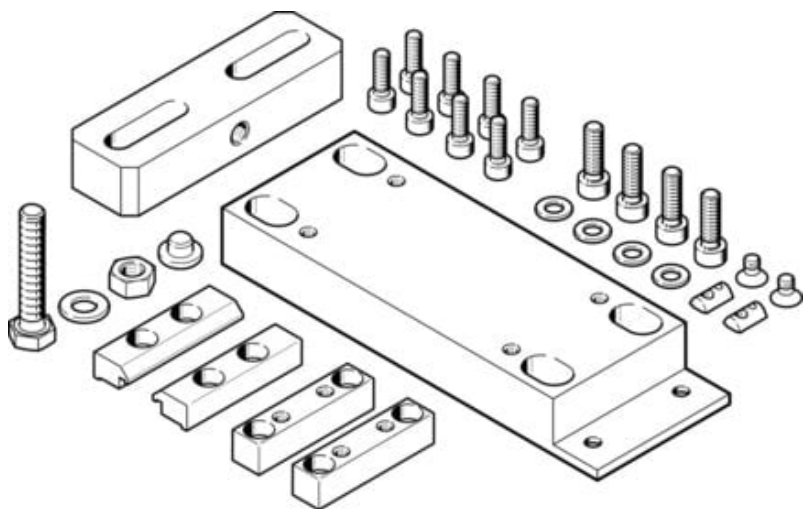

Zespół nastawczy EADC-E16-125-E14 (8047580) serii EADC - Festo



**Numer artykułu SKU:
OT-FESTO061856**

Numer artykułu producenta:

Tylko na zamówienie

FESTO

OPIS PRODUKTU

Dane techniczne

Wielkość	125
Klasa odporności korozyjnej wg normy Festo	0 - Brak obciążenia korozyjnego
Zgodność z LABS	VDMA24364-B2-L
Waga produktu	974 g
Informacja o materiałach	Zgodność z dyrektywą RoHS

DANE TECHNICZNE

Uwaga dotycząca materiałów	Zgodne z RoHS
Wielkość	125
Klasa odporności na korozję CRC	0 - Brak odporności na korozję
Waga produktu	974 g

Nr kat.	OT-FESTO061856
EAN-13	4052568287283