

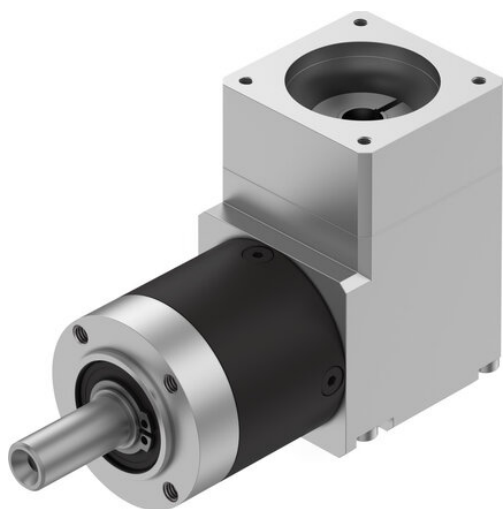

Przekładnia EMGA-40-A-G8-40P (8141732) serii EMGA - Festo



Numer artykułu SKU:
OT-FESTO094160

Numer artykułu producenta:

Tylko na zamówienie

FESTO

OPIS PRODUKTU

Dopasowany do silników skokowych i silników serwo firmy Festo program przekładni, obejmujący przekładnie planetarne lub kątowe z prostym uzębieniem.

- Przekładnia planetarna, prosta, do silników serwo EMME-AS, EMMT-AS
- Przekładnia planetarna, prosta, do silników skokowych EMMS-ST
- Przekładnie kątowe do silników serwo EMME-AS, EMMT-AS
- Smarowanie na cały okres eksploatacji
- Stopień ochrony IP 54

Dane techniczne

Wielkość kołnierza przekładni	40 mm
Wielkość kołnierza silnika	40 mm
Luz skrętny	0.35 deg
Typ przekładni	Przekładnia kąтова
Przełożenie przekładni	8:1
Maks. prędkość obrotowa napędu	18000 1/min
Temperatura robocza przekładni	-25 degC
Zgodność z LABS	VDMA24364-B2-L
Stopień ochrony	IP54
Ciągły wyjściowy moment obrotowy	6 Nm
Masowy moment bezwładności, przekładnia	0.032 kgcm ²

Maks. wyjściowy moment obrotowy	10 Nm
Maks. efektywność	92 %
Sztywność skrętna	0.7 Nm/arcmin
Waga produktu	500 g
Interfejs przekładni, wałek wyjściowy	40G
Interfejs przekładni, napęd	40P
Informacja o materiałach	Zgodność z dyrektywą RoHS

DANE TECHNICZNE

Waga	0,7 kg	Nr kat.	OT-FESTO094160
		EAN-13	4052568565114

Data wygenerowania podsumowania: 06.06.2026r, g. 20:20