

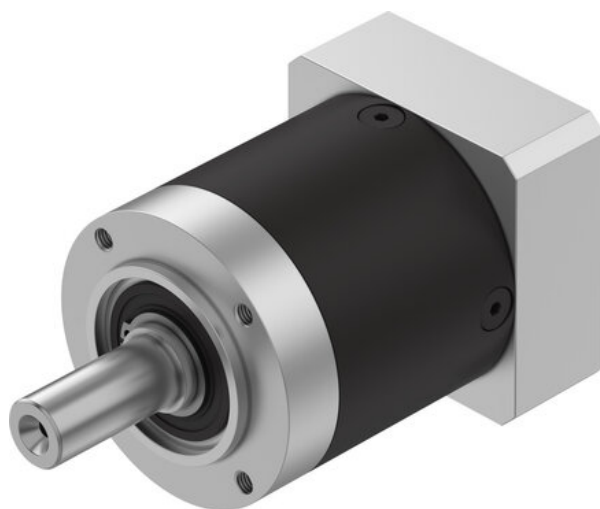

Przekładnia EMGA-60-P-G12-SST-57 (8141765) serii EMGA - Festo



**Numer artykułu SKU:
OT-FESTO094190**

Numer artykułu producenta:

Tylko na zamówienie

FESTO

OPIS PRODUKTU

Dopasowany do silników skokowych i silników serwo firmy Festo program przekładni, obejmujący przekładnie planetarne lub kątowe z prostym uzębieniem.

- Przekładnia planetarna, prosta, do silników serwo EMME-AS, EMMT-AS
- Przekładnia planetarna, prosta, do silników skokowych EMMS-ST
- Przekładnie kątowe do silników serwo EMME-AS, EMMT-AS
- Smarowanie na cały okres eksploatacji
- Stopień ochrony IP 54

Dane techniczne

Wielkość kołnierza przekładni	60 mm
Wielkość kołnierza silnika	57 mm
Luz skrętny	0.17 deg
Typ przekładni	Przekładnia planetarna
Przełożenie przekładni	12:1
Maks. prędkość obrotowa napędu	13000 1/min
Temperatura robocza przekładni	-25 degC
Zgodność z LABS	VDMA24364-B2-L
Stopień ochrony	IP54
Ciągły wyjściowy moment obrotowy	44 Nm
Masowy moment bezwładności, przekładnia	0.118 kgcm ²

Maks. wyjściowy moment obrotowy	70 Nm
Maks. efektywność	96 %
Sztywność skrętna	2.8 Nm/arcmin
Waga produktu	1100 g
Interfejs przekładni, wałek wyjściowy	60G
Interfejs przekładni, napęd	57A
Informacja o materiałach	Zgodność z dyrektywą RoHS

DANE TECHNICZNE

Waga	1,1 kg	Nr kat.	OT-FESTO094190
		EAN-13	4052568565411

Data wygenerowania podsumowania: 07.06.2026r, g. 10:30